

BPT22

BEZDRÁTOVÝ PROSTOROVÝ TERMOSTAT s přijímačem do zásuvky

BPT22 je ideálním řešením do míst, kde je nákladné nebo zcela nemožné tažení vodičů od termostatu ke kotli. Je určen pro automatickou regulaci topných soustav v rodinných domech a bytových jednotkách s vlastním kotlem (plynové, elektrické). Velký podsvícený displej na vysíláči umožňuje ovládání termostatu i za tmy. Navíc, nabízí intuitivní navigaci ve vybraném jazyku (CZ/PL/EN/DE). Přijímač je vybaven systémem samoučení kódu a paměti E-EPROM, která uchová uložený kód i při výpadku napětí. BPT22 pracuje s obousměrnou komunikací na frekvenci 433.92 MHz. Dosah sestavy může být až 35 m (v zástavbě).

přijímač - do zásuvky



- Napájení přijímače 230 V/ 50 Hz
- Přijímač se systémem **SAMOUČENÍ KÓDŮ** a s paměti E-EPROM (uchová kód i při výpadku napětí)
- Dvou-vodičové připojení ke kotli (bezpotenciální kontakt)
- **Indikační LED pro signalizaci stavů**
 - indikace napájení
 - vyslání/ příjem signálu
 - poruchový stav
 - sepnuté relé



OBOUSMĚRNÁ KOMUNIKACE

- zaručuje spolehlivost přenosu signálu a umožňuje získávat zpětné informace

vysílač



- Velký přehledný a podsvícený displej
- Intuitivní navigace ve vybraném jazyku (CZ/PL/EN/DE)
- Přednastavený týdenní program
- 6 teplotních změn na každý den
- Programování po 10-ti minutách a 0.5 °C
- Programování po dni nebo Po-Pá, So-Ne a Po-Ne
- Volba HYSTEREZE 0.1 °C až 6 °C
- Možnost krátkodobé změny teploty
- Manuální režim (MANU)
- Trvalé vypnutí (OFF)
- Režim dovolená
- Nezámrzový režim (3°C)
- Funkce pro otestování správného zapojení (TEST)
- Automatická změna LETNÍ/ZIMNÍ čas
- Napájení alkal. bateriemi 2 x 1.5 V/AA



- je volně přenosný
- v moderním designu
- se stojánkem pro stabilní umístění na nejvhodnější místo

OVLÁDACÍ PRVKY PŘIJÍMAČE

Indikační LED diody:

ZELENÁ SVÍTÍ - správné připojení k el.síti

ORANŽOVÁ SVÍTÍ - sepnuté relé 1

ŽLUTÁ BLIKÁ - vysílání nebo příjem signálu

ČERVENÁ BLIKÁ - prázdná paměť E-EPROM

ČERVENÁ SVÍTÍ - PORUCHA (pokud do cca 6-ti hodin nepřijme žádný signál od vysílače přejde do režimu 2 min. ZAPNUT a 8 min. VYPNUT)

ŽLUTÁ+ČERVENÁ BLIKAJÍ STŘÍDAVĚ - režim učení kódu

ŽLUTÁ+ČERVENÁ BLIKAJÍ SOUČASNĚ - kód byl naučen

ŽLUTÁ+ČERVENÁ SVÍTÍ SOUČASNĚ - režim mazání paměti

Schéma zapojení:



MONTÁŽ PŘIJÍMAČE

- vypněte hlavní jistič
- zapojte přijímač ke kotli podle schématu (u kotle využijte svorky určeny pro prostorový termostat 2 vodiče!)
- připojte přijímač k elektrické síti 230V/50Hz
- zapněte hlavní jistič, na přijímači se rozsvítí zelená dioda a tím je přijímač připraven k dalšímu nastavení

Přijímač instalujte (do vnitřních prostor) co nejdále od velkých kovových předmětů (min. 0.5 m) a mimo silnoproudá vedení z důvodu ovlivnění příjmu signálu!

Doporučujeme, aby instalaci prováděla osoba s odpovídající elektrotechnickou kvalifikací!

NAUČENÍ KÓDU

Z výroby je sestava BPT22 nakonfigurována a připravena k použití - po zprovoznění přijímače a vysílače stačí použít funkci TEST (viz str.5)!

Pokud ovšem dojde k vymazání paměti přijímače - bliká červená dioda, použijte následující postup:

- 1) Stiskněte na cca 1.5 s "**FUNKČNÍ TLAČÍTKO**" na přijímači, střídavě se rozblíkají žlutá a červená LED, přijímač čeká na kód (tzv. režim učení).
- 2) Na vysílači (po vložení baterií viz str.3) stiskněte 2 x tl. "**MENU**", otočením tl. "↖" vyberte režim CONST a několikanásobným stisknutím tl. "↻" přejděte na TEST. Otočte tl. "↖", dojde k vyslání signálu do přijímače. Na vysílači se krátce objeví znak pro bezdrátové vysílání "Ⓜ" a po navázání komunikace se trvale rozsvítí nápis RFM.
- 3) Přijetí kódu do přijímače je indikováno současným zablikáním žluté a červené LED, tím je kód naučen. Po přijetí kódu dojde k několikanásobnému sepnutí výstupního relé pro ověření správné funkce BPT22.

POPIS VYSÍLAČE

Obr.1

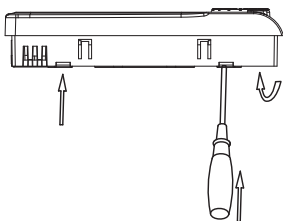

Obr.2

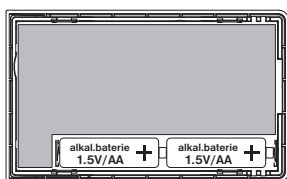

Obr.3

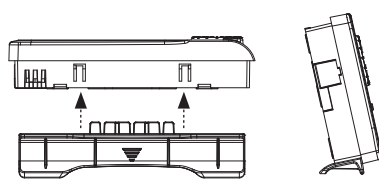

POPIS DISPLEJE

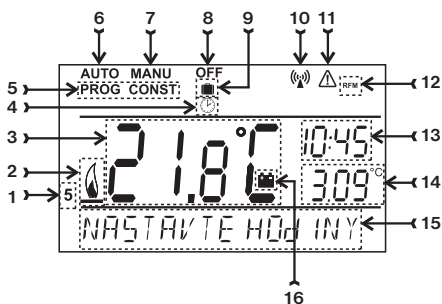

- | | |
|--|---|
| 1, Aktuální den (v režim Prog výběr počtu dní pro naprogramování) | 7, Manuální režim (str.4) |
| 2, Indikace zapnutí topení | 8, Trvale vypnutí (str.4) |
| 3, Aktuální teplota v místnosti | 9, Režim dovolená (str.4) |
| 4, Indikace režimu CLOC (nastavení aktuálního dne a času) | 10, Indikace vysílání signálu |
| 5, Režimy pro nastavení programů (PROG) a konstant (CONST) (str.5) | 11, CHYBA vysílání signálu |
| 6, Automatický režim (str.4) | 12, Indikace bezdrátového režimu |
| | 13, Aktuální čas |
| | 14, Aktuální datum/ požadovaná teplota |
| | 15, Stavový řádek, který se dynamicky mění podle běžícího procesu |
| | 16, Indikace slabých baterií |

MONTÁŽ VYSÍLAČE

Vysílač musí být umístěn co nejdále od zdrojů rušení (TV, PC atd.) a nesmí být umístěn na kovovém podkladě. Při jeho umístění dbejte na tepelné vlastnosti daného místa.

- odklopíme zadní kryt vysílače dle obr.1
- odstraníme ochranný papírek baterií a vysílač bude plně funkční (BPT22 jsou baterie součástí balení)
- provedeme zpětné naklapnutí zadního krytu
- vysílač je volně přenosný a může být umístěn např. na stůl. Doporučujeme použít stojánek na stůl, který je součástí balení (montáž viz obr.3)
- při instalaci na stěnu dbejte, aby kolem termostatu neprocházela žádná silnoproudá vedení!

VÝMĚNA BATERIÍ

Jakmile se na displeji objeví znak “” je nutné provést výměnu baterií.

- 1) Sejměte ovládací část od spodního krytu přístroje (obr.1).
- 2) Provedte výměnu baterií. Dbejte na správnou polaritu, která je vyznačena v prostoru pro baterie (obr.2). Po vyjmutí baterií termostat zachová veškerá nastavení v paměti jen cca 20 s.

Používejte vždy alkalické tužkové baterie 2 x 1.5V typ AA!

Po výměně baterií proveďte TEST (viz str.5)!

Doporučení: proveďte kontrolu baterií před každou topnou sezónou!

Použité baterie likvidujte v souladu s předpisy pro nakládání s nebezpečnými odpady!

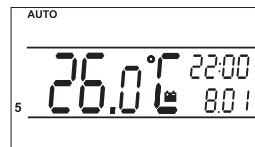

RYCHLÁ ZMĚNA POŽADOVANÉ TEPLoty

Stiskněte 2x tl. "↻", na displeji se rozblíká údaj o požadované teplotě. Otočením tl. "↻" provedte změnu požadované teploty a stiskněte tl. "↻".

V režimu AUTO bude změna trvat do další změny dané programem.

V režimu MANU bude změna trvalá.

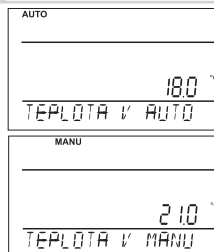

VÝBĚR REŽIMŮ A NASTAVENÍ PARAMETRŮ VYSÍLAČE

Prvním stisknutím kteréhokoli tlačítka dojde k aktivaci podsvícení displeje. Dalším krátkým stiskem tl. "MENU" vstoupíte do hlavního menu, kde je možný výběr provozních režimů.

AUTO (z výroby nastaven týdenní program viz str.6)

Termostat pracuje podle nastaveného týdenního programu (tento program je možné měnit, podrobný popis viz PROG).

Stiskněte 2 x tl. "MENU", otočením tl. "↻" vyberte režim AUTO a potvrďte tl. "↻".



MANU (z výroby nastavena teplota 21°C)

Termostat pracuje podle nastavené teploty až do další ruční změny.

Stiskněte 2 x tl. "MENU", otočením tl. "↻" vyberte režim MANU a potvrďte tl. "↻".

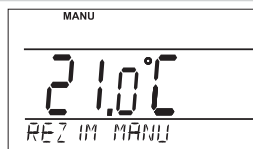

OFF (udržuje se nezámrzová teplota 3°C - nelze měnit)

Termostat je vypnutý až do další ruční změny režimu.

Stiskněte 2 x tl. "MENU", otočením tl. "↻" vyberte režim OFF a potvrďte tl. "↻".



DOVOLENÁ

Termostat udržuje nastavenou teplotu do nastaveného datumu. Po uplynutí nastavené doby se vrátí automaticky zpět do posledního zvoleného režimu před dovolenou AUTO/ MANU.

Stiskněte 2 x tl. "MENU", otočením tl. "↻" vyberte režim ■ a potvrďte tl. "↻".

Postupně nastavte teplotu, kterou má termostat udržovat během dovolené a datum návratu z dovolené. Otočením tl. "↻" provedte změnu hodnot a stisknutím tl. "↻" vždy potvrďte.

Po nastavení, stiskněte tl. "Esc" pro návrat do základního zobrazení.

Pozn.: dovolenou je možné kdykoli zrušit výběrem jiného režimu AUTO nebo MANU.



NASTAVENÍ HODIN

Nastavení aktuálního času a datumu.

Stiskněte 2 x tl. "MENU", otočením tl. "↻" vyberte režim HODINY a potvrďte tl. "↻".

Otočením tl. "↻" provedte změnu hodnot a stisknutím tl. "↻" vždy potvrďte (nastavovaný údaj vždy bliká, tl. "Esc" se vrátíte zpět do menu).

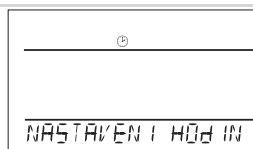

PROG (PROGRAMOVÁNÍ)

Nastavení týdenního programu až s 6-ti změnami na den.

Stiskněte 2 x tl. "MENU", otočením tl. "↖" vyberte režim PROG a potvrďte tl. "↵".

Na displeji bliká počet dní pro naprogramování, otočením tl. "↖" vyberte jednu z možností (je možné programovat den po dni nebo 1-5=Po-Pá, 6-7=So-Ne a 1-7=Po-Ne) a potvrďte tl. "↵".

Rozbliká se **1.čas změny**, otočením tl. "↖" nastavte čas a potvrďte tl. "↵". K tomuto času nastavte otočením tl. "↖" teplotu a opět potvrďte tl. "↵". Na LCD se objeví **2.čas změny**. Postupujte stejným způsobem jako u prvního nastavení změn.

Takto je možné nastavit **až 6 teplotních změn na den**. Pro návrat do menu stiskněte tl. "Esc".

Po změně přednastaveného programu překontrolujte zda všechny nastavené změny odpovídají Vaším požadavkům!

Není podmínkou využívat v jednom dni všech šest změn!

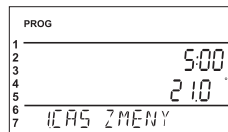
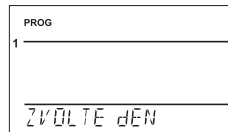
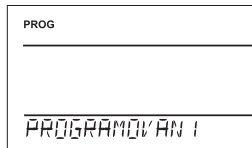

CONST (KONSTANTY)

Nastavení parametrů regulace.

Stiskněte 2 x tl. "MENU", otočením tl. "↖" vyberte režim CONST a potvrďte tl. "↵".

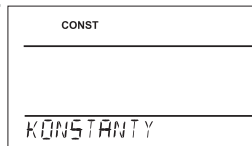

1 CESKY (z výroby nastavena čeština)

Výběr jazyka (CZ/PL/EN/DE).

Otočením tl. "↖" vyberte jazyk a potvrďte tl. "↵".

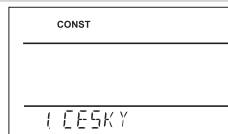

2 HYSTEREZE (z výroby nastavena 0.5°C)

Hysterezi lze nastavit **od 0.1 do 6°C**.

Např. pokud je hystereze 1°C, požadovaná teplota 20°C, termostat vypne při 20°C a znovu sepne při 19°C.

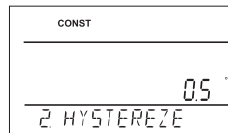
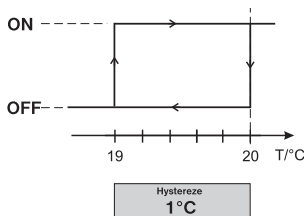

Otočením tl. "↖" nastavte hodnotu a potvrďte tl. "↵".

3 TEST

Doporučujeme použít při prvním použití termostatu, po zapojení přijímače, pro ověření správného připojení a kvality signálu!

Otočením tl. "↖" se spustí test a dojde k několikanásobnému zapnutí/vypnutí výstupního relé (na LCD se objeví nápisy ZAPNUTO/ VYPNUTO). Tl. "↵" se zobrazí další konstanta, pro návrat do hlavního menu stiskněte tl. "Esc".

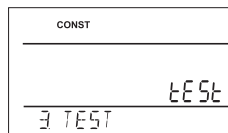

4 VERZE (obnovení továrního nastavení)

Verze firmwaru, pouze informativní údaj.

Pokud dlouze stisknete (cca na 3 s) tl. "Esc", na LCD se krátce objeví nápis RESET a termostat se vrátí do továrního nastavení!

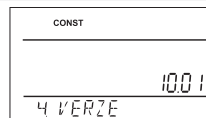

Přednastavený TÝDENNÍ program:

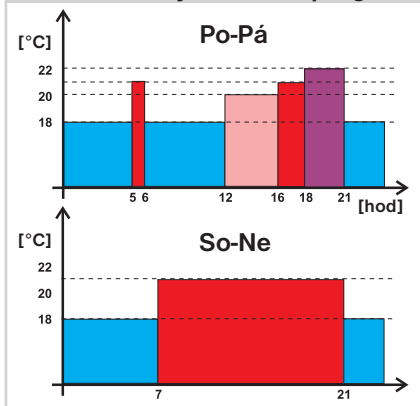

Tabulka pro záznam Vašeho programu:

prog. dny	1	2	3	4	5	6
Po						
Út						
St						
Čt						
Pá						
So						
Ne						

TECHNICKÉ PARAMETRY

Přijímač

Napájení	230 V / 50 Hz
Typ komunikace	obousměrná
Frekvence	433.92 MHz
Dosah	300 m (na volné ploše) 35 m (v zástavbě)
Citlivost	< -102 dBm
Výstup	relé, max. 8 A
Stupeň krytí	IP20
Pracovní teplota	0°C až +40°C

Rozměry- přijímač:

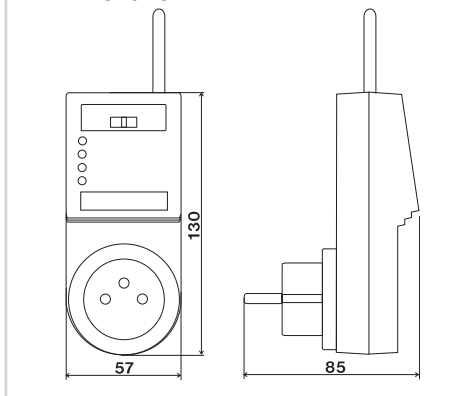

PROHLÁŠENÍ O SHODĚ

My ELEKTROBOCK CZ s.r.o., tímto prohlašujeme, že výrobek BPT22 je ve shodě se základními požadavky a dalšími příslušnými ustanoveními směrnice 1999/5/ES. Vydáno: 01.09.2010 na www.elbock.cz

Vysílač

Napájení	2 x 1.5V alkal. baterie AA
Typ komunikace	obousměrná
Vf výkon	< 10 mW
Frekvence	433,92 MHz
Hystereze	0.1 až 6°C
Rozsah nastavitelných teplot	+5°C až 39°C
Nastavení teplot	po 0.5°C
Přesnost měření	± 0.5°C
Stupeň krytí	IP20
Životnost baterií	topná sezóna
Pracovní teplota	0°C až +40°C

Rozměry- vysílač:

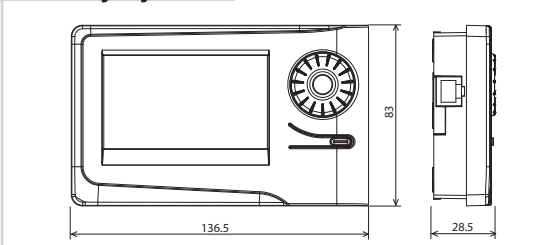

ZÁRUČNÍ LIST

(na výrobek je poskytována záruka 2 roky)

číslo výrobku:	datum prodeje:
	razičko prodejny:
kontroloval:	



V případě záručního a pozáručního servisu, zašlete výrobek na adresu výrobce.



ELEKTROBOCK CZ s.r.o.
Blanenská 1763
Kuřim 664 34
Tel.: +420 541 230 216
Technická podpora (do 14h)
Mobil: +420 724 001 633
+420 725 027 685/6



www.elbock.cz